

Schwer entflammbare Tischplatte (B1)

(auch Melamin- oder HPL-Platten möglich)

- B1-Eurospan Flammex (beidseitig dekorbeschichtet)
- mit 2 mm ABS-Kante umleimt, Kantenradius 3 mm
- hygienisch unbedenklich bei Berührung mit Lebensmitteln, einfach zu reinigen

Hochwertiges Schreibtischgestell 3Q6

- Stabile Stahlkonstruktion, quadratische Säulen, dreiteilig
- Höhenverstellung: 60 - 125 cm (ohne Tischplatte)
- Max. Kraft: 1200 N pro Säule
- Stromversorgung über Steuereinheit: 200 W, 230 V AC
- Max. Geschwindigkeit: 23 mm/s ohne Last
- Einschaltdauer: 10 % ~ 2 Minuten Dauerbetrieb bei Volllast, gefolgt von 18 Minuten Pause
- PIEZO™ Kollisionsschutz
- Niedriges Geräuschniveau
- Farbe Säulen und Traverse: pulverbeschichtet in Tiefschwarz (RAL 9005), Weißaluminium (RAL 9006) oder Verkehrsweiß (RAL 9016)
- Ausleger: Stahl oder Stahl mit Inox-Abdeckung
- Farbe der Ausleger: pulverbeschichtet in Tiefschwarz (RAL 9005), Weißaluminium (RAL 9006), Verkehrsweiß (RAL 9016) oder mit Inox-Abdeckung
- abriebfeste Kunststoffbodengleiter für sicheren Stand
- inkl. Niveaueingleich bis zu 10 mm
- Bedienelement mit 4 Speicherpositionen, Farbe: Tiefschwarz
- Display, Erinnerungsfunktion über Lichtleiste
- Bluetooth®

Zur Auswahl

- Dekor Tischplatte
- Tischplattengröße
- Gestellfarbe / Farbe von den Auslegern

 **Tischplattentiefe**
70 cm | 80 cm

 **Tischplattenbreite**
120 cm | 140 cm | 160 cm | 180 cm | 200 cm



B1-Platte: 25 mm 62,5 - 127,5 cm



Standard-Dekore B1

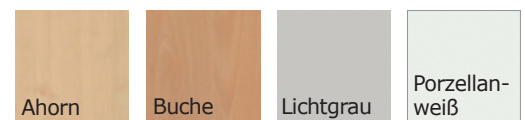

Gestellfarben / Ausleger

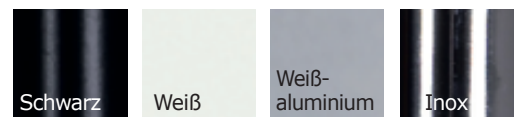

Teileliste

Nr.	Bezeichnung	Stück
1	Schreibtisch 3Q6 montiert	1
2	Steuereinheit inkl. Stromkabel und doppelseitigem Klebeband	1
3	Motorkabel für die Säulen	2
4	Desk Panel (Bedienelement)	1
5	Holzschraube 4,5x25 mm Kreuzschlitz	2

Stromversorgung Steuereinheit:
200 W, 230 V AC

Umgebungstemperatur:
+10° bis +40° C

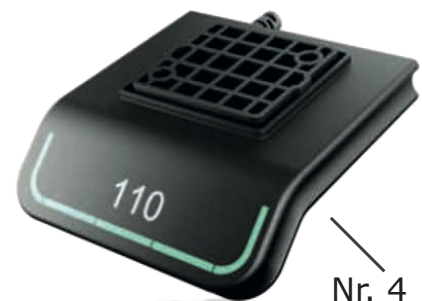
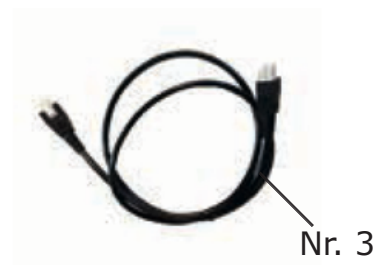
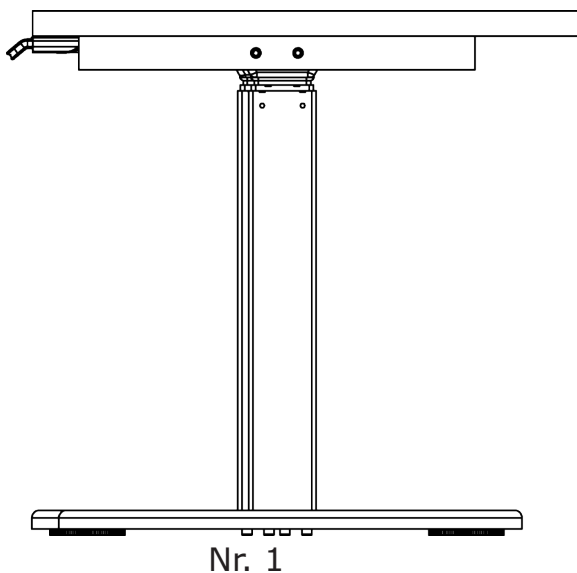

Hinweis:

Bitte lesen Sie sich die Gebrauchs- und Sicherheitshinweise sorgfältig durch, bevor Sie das Produkt einsetzen, um Verletzungen und Schäden am Produkt zu vermeiden.

Abweichende Nutzung gilt als nicht bestimmungsgemäß und kann zu Sach- und Personenschäden führen.

Bewahren Sie die Gebrauchsanweisung während der Nutzung des Produkts auf.

Bitte achten Sie darauf, dass zu Einrichtungsgegenständen, Wänden usw. ein Mindestabstand von 25 mm eingehalten werden muss!



1. Aufstellen des Tisches

Heben Sie den Schreibtisch zu Zweit vorsichtig an und stellen Sie ihn an der gewünschten Stelle auf den Boden. Mit Hilfe der Einstellschrauben können Bodenunebenheiten ausgeglichen werden.

2. Anschließen der Kabel, Montage der Steuereinheit und des Desk-Panels

TEILE

- 1x Steuereinheit (Nr. 2) inkl. Stormkabel und doppelseitigem Klebeband
- 1x Desk-Panel (Bedienelement, Nr. 4)
- 2 x Motorkabelkabel (Nr. 3)
- 2 x Holzschraube 4,5x25 mm Kreuzschlitz (Nr. 5) (für Montage des Desk-Panels)

2.1 Jede der beiden Hubsäulen muss mit einem Motorkabel (Nr. 3) an die Buchsen in der Steuereinheit (Nr. 1) angeschlossen werden. Die Motorkabel müssen über einen 6-poligen Stecker an beiden Enden verfügen.

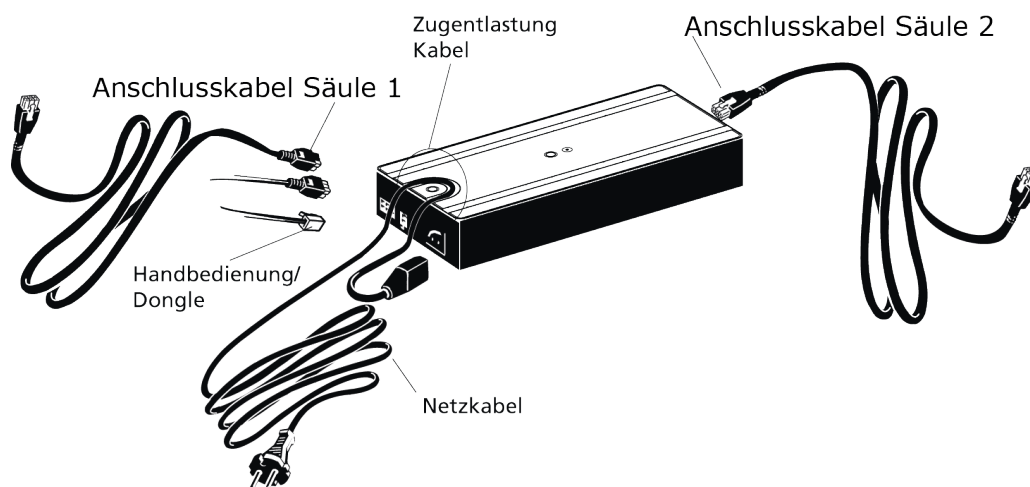

2.2 Montieren Sie das Desk-Panel (Nr. 4) mit 2 Holzschraube 4,5x25 mm Kreuzschlitz (Nr. 5) rechts oder links auf der Tischplatten-Unterseite und verbinden Sie es mit der Steuereinheit (Nr. 2)

2.3 Führen Sie die Kabel durch die Kabelführungen, bevor Sie die Steuereinheit befestigen. Befestigen Sie die Steuereinheit (Nr. 2) mit dem doppelseitigen Klebeband mittig zwischen den Längs-traversen fest.

3.4 Zum Schluss wird der Netzstecker eingesteckt. Bitte beachten Sie, dass die Steuereinheit nur an die Netzspannung angeschlossen werden darf, die auf dem Etikett angegeben ist.

3. Initialisierung

Das System wird durch Drücken der „Abwärts-Taste“ auf dem Desk Panel initialisiert. Sie muss gedrückt gehalten werden, bis die Antriebe die untere Endlage erreicht haben. Sobald alle Antriebe in der untersten Endlage gestoppt haben, muss die „Abwärts-Taste“ für 2-3 Sekunden losgelassen werden, um dann für weitere 6-8 Sekunden gedrückt gehalten zu werden. Danach ist die Initialisierung abgeschlossen. Das System wird während der Initialisierung 5 mm abgesenkt und wieder angehoben. Bitte lassen Sie die Abwärts-Taste während der Initialisierung auf keinen Fall los.



Wenn die Taste losgelassen wird, bevor der Vorgang komplett abgeschlossen ist, wird die Initialisierung unterbrochen und muss neu begonnen werden. Bei einer abgebrochenen Initialisierung ist keine Aufwärtsfahrt des Systems möglich.

Sollte ein Sicherheitsstopp im Konfigurator eingestellt worden sein, so muss beachtet werden, dass das System in die unterste Endlage gefahren werden muss, bevor eine Initialisierung gestartet werden kann. Um also den eingestellten Sicherheitsstopp zu überwinden, muss nach Erreichen des Vorstopps ein zweites Mal die „Abwärts-Taste“ betätigt werden, damit das System mit einem Viertel der Antriebsgeschwindigkeit zur untersten Endlage weiterfährt.

Wenn in den Endlagen ein Fehler auftritt oder die Hublänge geändert wurde, muss die Steuereinheit erneut initialisiert werden. Die ersten beiden Male in denen das System in die obere Endlage verfahren wird, fährt es automatisch wieder ca. 3 mm ein.

PIEZO™: Funktionsbeschreibung

Für eine optimierte Sicherheit gegen Einklemmen und Blockieren eines Tisches, hat LINAK eine DL11 Säule mit integriertem PIEZO Sensor entwickelt. Diese neue Option minimiert das Risiko für Schäden an einem Tisch, welche durch Einklemmen oder Blockierung durch ein Hindernis in auf- oder abfahrender Richtung verursacht werden können. Beispielsweise kann während des Abwärtsfahrens auf einen Bürostuhl bzw. -container oder während des Aufwärtsfahrens gegen eine Fensterbank aufgefahren werden. Das System verbessert gewissermaßen die persönliche Sicherheit. Es erfüllt jedoch nicht die Vorschriften, welche für die persönliche Sicherheit gelten.



Beispiele, in denen PIEZO ein Einklemmen verhindern kann.

Vor der Inbetriebnahme

- Stellen Sie sicher, dass das System gemäß der Gebrauchsanleitung installiert wurde.
- Vergewissern Sie sich, dass die Spannung an der Steuereinheit korrekt ist, bevor das System ans Stromnetz angeschlossen wird.
- Die einzelnen Elemente des Systems müssen untereinander verbunden werden, bevor die Steuereinheit ans Stromnetz angeschlossen wird.

Während des Betriebs

- Sollten die Hubsäulen während des Betriebs ungewöhnliche Geräusche oder Gerüche verursachen, unterbrechen Sie umgehend die Stromzufuhr!
- Achten Sie darauf, dass die Kabel nicht beschädigt sind.
- Ziehen Sie den Netzstecker an mobilen Anwendungen, bevor diese bewegt werden.
- Die Produkte dürfen nur in einer Umgebung eingesetzt werden, die ihrer Schutzart entspricht.

Vor der Deinstallation oder Fehlersuche

- Stoppen Sie die Antriebe DL11.
- Schalten Sie die Stromzufuhr ab und ziehen Sie den Netzstecker.
- Entlasten Sie die Hubsäulen von jeglichem Gewicht.

Verschiedenes

Das Antriebssystem hat ein Geräuschniveau von 55 dB(A) in typischen Anwendungen.

Wichtige Hinweise:

Anwendungsbereich:

Der Schreibtisch ist ausschließlich für den Innenbereich geeignet.
Er darf nicht als Steighilfe benutzt werden. Bitte stellen Sie sich nicht auf den Tisch!

Transport:

- Wir empfehlen den Tisch nur mit 2 Personen zu bewegen.
- Der Tisch sollte nur unbeladen bewegt werden.
- Nutzlast, jeweils auf die Fläche verteilt:
 - bei Plattenstärke 25 mm (Melaminharzplatte, B1): max. 150 kg
 - bei Plattenstärke 30 mm (HPL): max. 150 kg

Pflegehinweise:

Tischplatte:

- Bei leichten Verschmutzungen die Platte mit einem Staubtuch abwischen
- Bei stärkeren Verschmutzungen mit einem feuchten Tuch (evtl. mit mildem Reinigungsmittel) abwischen. Mit einem trockenen Tuch nachreiben.
- Nicht mit scharfen Reinigungsmitteln behandeln!
- Kleinere Flecken können mit einem Radiergummi entfernt werden.

Gestell:

- Bei leichten Verschmutzungen das Gestell mit einem Staubtuch abwischen
- Bei stärkeren Verschmutzungen mit einem leicht feuchten Tuch (evtl. mit mildem Reinigungsmittel) abwischen. Mit einem trockenen Tuch nachreiben.
- Nicht mit scharfen Reinigungsmitteln behandeln!
- Überprüfen Sie regelmäßig, dass keine Beschädigungen vorhanden sind
- Kontrollieren Sie regelmäßig die Verbindungen, Kabel und Stecker sowie die korrekte Funktionsweise

Sicherheitshinweise:



Der Lieferumfang enthält Kleinteile. Halten Sie Kinder daher vom Verpackungsmaterial und während der Montage fern. Es besteht Verschluckungs- und Erstickungsgefahr!

Entsorgung:

Verpackungsmaterial, sowie ausgediente Möbel können beim regionalen Recyclinghof abgegeben werden.

Wichtige Informationen







Bitte beachten Sie die folgenden zwei Symbole in dieser Gebrauchsanleitung:

	Achtung! Nichtbeachtung der genannten Anweisungen kann zu Unfällen mit ernstem Personenschäden führen.
	Empfehlung Nichtbeachtung der genannten Regeln kann zur Beschädigung oder Zerstörung des Produkts führen.

Sicherheitshinweise

Das System kann nur sicher verwendet werden, wenn die Gebrauchsanleitung komplett gelesen wurde und die enthaltenen Anleitungen strikt eingehalten werden.

Die Nichtbeachtung von Anweisungen, die mit einem „ACHTUNG“-Symbol markiert sind, kann zu erheblichen Schäden am System führen.

	Jeder, der den Tisch montiert, anschließt und nutzt, muss Zugang zu dieser Gebrauchsanleitung haben. Folgen Sie den Anweisungen. Nichtbeachtung der genannten Anweisungen kann zu Unfällen mit ernstem Personenschäden führen
	Die Anwendung ist nicht für die Nutzung durch kleine Kinder oder Menschen mit geistiger Beeinträchtigung ohne Aufsicht gedacht.
	Wenn das Produkt oder Teile davon sichtbar beschädigt sind, darf es nicht installiert werden.
	Achten Sie darauf, dass es während des Aufbaus nicht zu Personenschäden kommen kann, z. B. Quetschen von Fingern oder Armen.
	Das Gerät darf nur mit dem mitgelieferten Netzteil verwendet werden.
	Die Stromversorgung darf während des Betriebs nicht abgedeckt werden, um eine ausreichende Kühlung zu ermöglichen. Achten Sie darauf, dass die Anschlussdrähte von der Stromversorgung nicht beim Verfahren der Säulen beschädigt werden.
	Achten Sie darauf, dass sich der Tisch nach oben und unten frei bewegen kann, um Blockaden zu vermeiden.